



## Interruptores do Guidão Direito

### Interruptor de Emergência



O interruptor de emergência (1) está localizado ao lado da manopla do acelerador.

Na posição  (RUN), o motor pode ser ligado.

Na posição  (OFF), o motor não pode ser ligado. Este interruptor deve ser considerado um item de segurança ou emergência e normalmente deve permanecer na posição  (RUN).

### Interruptor do Farol

O interruptor do farol (2) apresenta três posições:

 ,  e OFF marcada por um ponto ao lado de .

 : Farol, lanterna, luzes de posição e indicadores ligados.

 : Luzes de posição, lanterna e indicadores ligados.

OFF (ponto): Farol, lanterna, luzes de posição e indicadores desligados.

## Botão de Partida

O botão de partida (3) está localizado abaixo do interruptor do farol (2).

Quando o botão de partida é pressionado, aciona o motor de partida. Se o interruptor de emergência estiver na posição  (OFF), o motor de partida não será acionado.

Consulte a página 38 quanto aos procedimentos para a partida do motor.

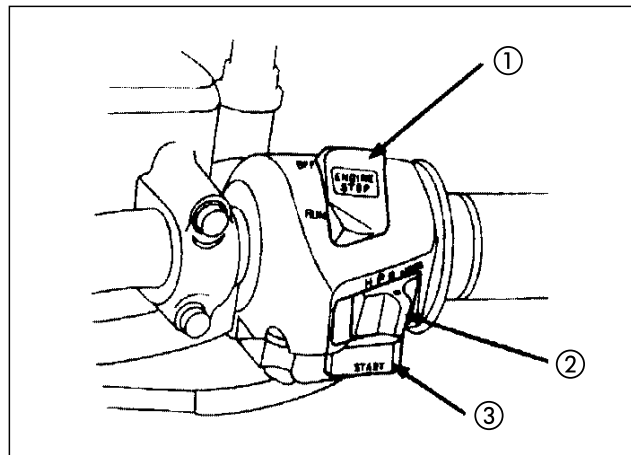

- (1) Interruptor de emergência
- (2) Interruptor do farol
- (3) Botão de partida